

QUICK START GUIDE

GASSING TEST CELL

SEARCHLINE EXCEL™ PLUS
SEARCHLINE EXCEL™ EDGE

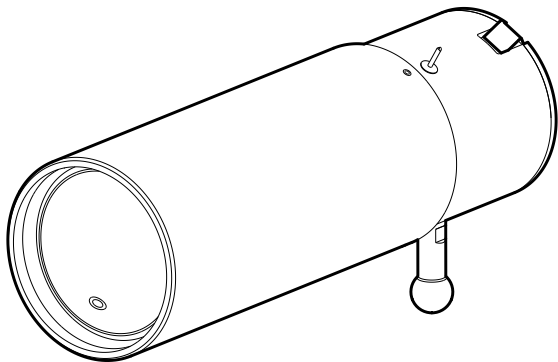

Honeywell

ENGLISH.....	3
DEUTSCH.....	8
FRANÇAIS.....	13
FRANÇAIS CANADIEN.....	18
NEDERLANDS.....	23
ITALIANO.....	28
ESPAÑOL.....	33
PORTUGUÊS.....	38
РУССКИЙ.....	43
中文.....	48

The gassing test cell allows the Searchline Excel™ Plus and Searchline Excel™ Edge calibration to be checked using a user-specified gas concentration, as an alternative to the standard functional test filters.

CAUTION

Prerequisite for calibration check using the gassing test cell is installation of the Honeywell Fixed Platform App to a suitable handheld device.

The test gas must be the same as the gas calibration of the Searchline Excel Plus or Searchline Excel Edge units and ideally the concentration should be between 2 and 5 LEL.m, never below 1 LEL.m.

Note

For Universal Calibration units any of Methane, Ethane, Propane, Butane, Ethylene can be used. Natural gas mixes can also be tested.

Note

Cross-calibration is not recommended. Typical values for cross-sensitivity are not sufficiently precise to enable valid calibration checks using the gassing test cell. Response tests can easily be performed with the functional test filters.

Refer to the Technical Manual for more information.

WARNING

Take necessary precautions to ensure safety when dealing with high concentration gasses.

The gassing test cell supplied by Honeywell Analytics (Part No: 2017B0185) is 17 cm (0.55 ft) long and weighs 958 g (2.11 lb).

The following table outlines the response expected when using this gassing test cell:

Gas type	LEL of the gas	Concentration applied	Calculated response with 17 cm gas test cell	4-20 mA output
Methane	4.4 % v/v	65 %ov/v	2.5 LEL.m	12.0 mA
Ethane	2.4 % v/v	35 %ov/v	2.5 LEL.m	12.0 mA
Propane	1.7 % v/v	25 %ov/v	2.5 LEL.m	12.0 mA
Butane	1.4 % v/v	20 %ov/v	2.5 LEL.m	12.0 mA
Pentane*	1.1 % v/v	16 %ov/v	2.5 LEL.m	12.0 mA
Ethylene	2.3 % v/v	34 % v/v	2.5 LEL.m	12.0 mA
Propylene	2.0 % v/v	30 % v/v	2.5 LEL.m	12.0 mA

*Pentane cannot be used with the gassing test cell. At normal temperatures, this substance does not vaporise sufficiently to give a useful signal in the short path of the gassing test cell.

WARNING

These gases are flammable and some are toxic.
Take appropriate precautions when handling.

CONNECT THE GASSING TEST CELL

1. Connect the gassing test cell to the receiver. Ensure the locking tab clicks into the right position.

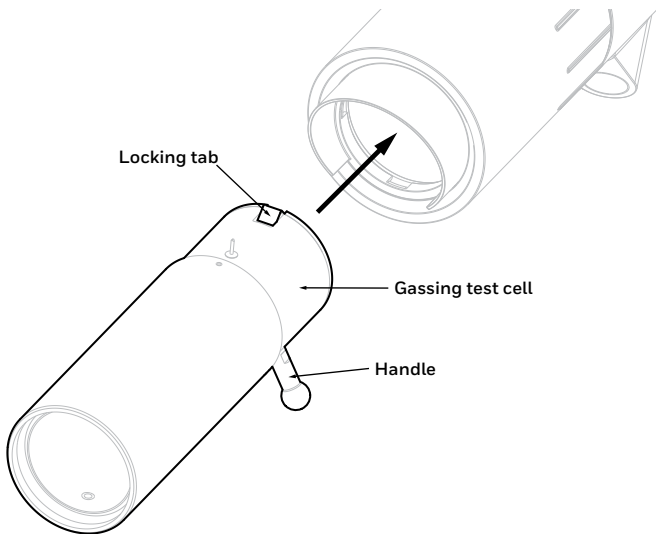

2. Rotate the handle clockwise to lock the gassing test cell onto the receiver.

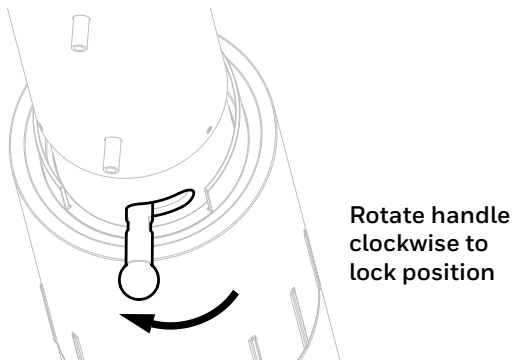
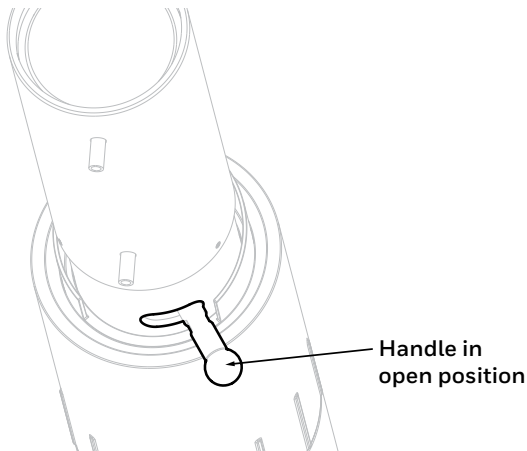

3. Zero the receiver with the empty gassing test cell.
4. Apply the test gas to the gassing test cell. Avoid pressurising the test cell. Wait for the receiver output to stabilise.
5. Check if the receiver output is as indicated in the table above, $\pm 5\%$ FSD.
6. Remove the test gas from the gassing test cell.
7. Remove the gassing test cell.
8. Re-zero the receiver.

Note

Field calibration is not supported. If result is not as expected contact an authorized service centre.

Mit der Gasprüfzelle kann die Searchline Excel™ Plus und Searchline Excel™ Edge-Kalibrierung mit einer user-specified Gaskonzentration als Alternative zu den Standard-Funktionstestfiltern überprüft werden.

VORSICHT

Voraussetzung für die Kalibrierungsprüfung mit der Gasprüfzelle ist die Installation der Honeywell Fixed Platform App auf einem geeigneten Handheld-Gerät.

Das Prüfgas muss mit der Gaskalibrierung der Searchline Excel Plus- oder Searchline Excel Edge-Einheiten identisch sein und idealerweise sollte die Konzentration zwischen 2 und 5 LEL.m liegen, niemals unter 1 LEL.m.

Hinweis

Für Universal-Kalibrierungseinheiten können Methan, Ethan, Propan, Butan, und Ethylen verwendet werden. Erdgasmischungen können ebenfalls geprüft werden.

Hinweis

Eine Kreuzkalibrierung wird nicht empfohlen. Typische Werte für die Kreuzempfindlichkeit sind nicht präzise genug, um valide Kalibrierungsprüfungen mit der Gasprüfzelle zu ermöglichen. Reaktionstests können einfach mit den Funktionstestfiltern durchgeführt werden.

Weitere Informationen finden Sie im technischen Handbuch.

WARNUNG

Ergreifen Sie die notwendigen Vorsichtsmaßnahmen, um die Sicherheit im Umgang mit hochkonzentrierten Gasen zu gewährleisten.

Die von Honeywell Analytics gelieferte Gasprüfzelle (Art.-Nr.: 2017B0185) ist 17 cm lang und wiegt 958 g (2,11 lb).

In der folgenden Tabelle wird die erwartete Reaktion bei der Verwendung dieser Gasprüfzelle beschrieben:

Gastyp	LEL des Gases	Konzentration angewendet	Berechnet Reaktion mit 17 cm Gasprüfzelle	4-20 mA Ausgang
Methan	4,4 % v/v	65 % v/v	2,5 LEL.m	12,0 mA
Ethan	2,4 % v/v	35 % v/v	2,5 LEL.m	12,0 mA
Propan	1,7 % v/v	25 % v/v	2,5 LEL.m	12,0 mA
Butan	1,4 % v/v	20 % v/v	2,5 LEL.m	12,0 mA
Pentan*	1,1 % v/v	16 % v/v	2,5 LEL.m	12,0 mA
Ethylen	2,3 % v/v	34 % v/v	2,5 LEL.m	12,0 mA
Propylen	2,0 % v/v	30 % v/v	2,5 LEL.m	12,0 mA

*Pentan kann nicht mit der Gasprüfzelle verwendet werden. Bei normalen Temperaturen verdampft diese Substanz nicht ausreichend, um im kurzen Pfad der Gasprüfzelle ein nützliches Signal zu liefern.

WARNUNG

Diese Gase sind zündbar und einige giftig.
Ergreifen Sie bei der Handhabung geeignete
Vorsichtsmaßnahmen.

GASPRÜFZELLE ANSCHLIESSEN

1. Schließen Sie die Gasprüfzelle an den Empfänger an. Stellen Sie sicher, dass die Verriegelung in die richtige Position klickt.

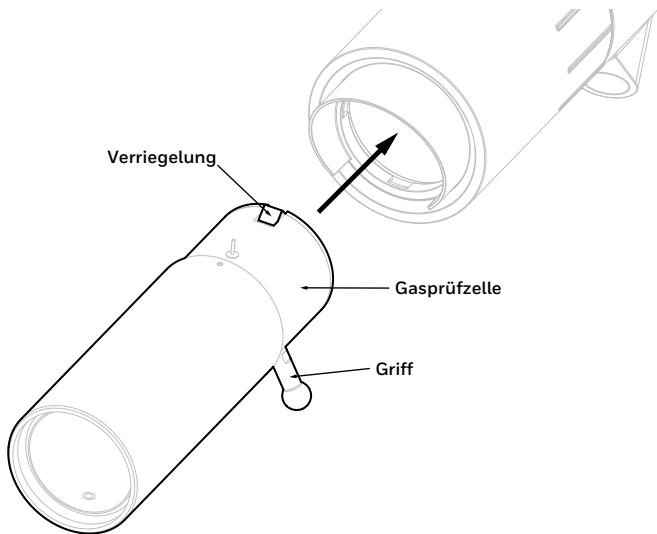

2. Drehen Sie den Griff im Uhrzeigersinn, um die Gasprüfzelle am Empfänger zu verriegeln.

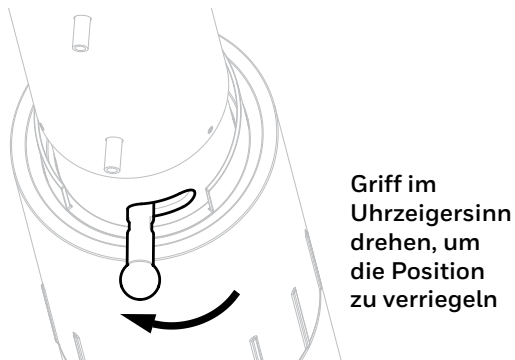
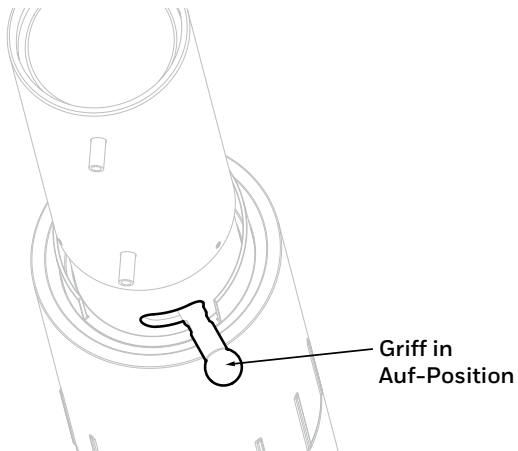

3. Setzen Sie den Empfänger mit der leeren Gasprüfzelle auf null.
4. Wenden Sie das Prüfgas in der Gasprüfzelle an. Vermeiden Sie es, die Prüfzelle unter Druck zu setzen. Warten Sie, bis sich der Empfängerausgang stabilisiert hat.
5. Prüfen Sie, ob der Empfängerausgang wie in der obigen Tabelle angegeben ist, $\pm 5\%$ FSD.
6. Entfernen Sie das Prüfgas aus der Gasprüfzelle.
7. Entfernen Sie die Gasprüfzelle.
8. Setzen Sie den Empfänger wieder auf null.

Hinweis

Die Kalibrierung am Einsatzort wird nicht unterstützt. Wenn das Ergebnis nicht wie erwartet ist, wenden Sie sich an ein autorisiertes Servicecenter.

La cellule de test de gazage permet de vérifier l'étalonnage Searchline Excel™ Plus et Searchline Excel™ Edge à l'aide d'une concentration de gaz spécifiée par l'utilisateur, comme alternative aux filtres de test fonctionnel standard.

ATTENTION

La condition préalable à la vérification de l'étalonnage à l'aide de la cellule de test de gazage est l'installation de l'application Honeywell Fixed Platform sur un appareil portable approprié.

Le gaz de test doit être le même que celui utilisé pour l'étalonnage du Searchline Excel Plus ou du Searchline Excel Edge. Dans l'idéal, la concentration de gaz doit être comprise entre 2 et 5 LIE.m, et ne jamais être inférieure à 1 LIE.m.

Remarque

Pour les appareils d'étalonnage universel, du méthane, de l'éthane, du propane, du butane ou de l'éthylène peut être utilisé. Les mélanges de gaz naturel peuvent également être testés.

Remarque

L'étalonnage croisé n'est pas recommandé. Les valeurs typiques de sensibilité croisée ne sont pas suffisamment précises pour permettre des contrôles d'étalonnage valides à l'aide de la cellule de test de gazage. Les tests de réponse peuvent facilement être effectués avec les filtres de test fonctionnel.

Reportez-vous au manuel technique pour de plus amples informations.

AVERTISSEMENT

Veillez à respecter toutes les consignes de sécurité requises lors de l'utilisation de gaz à forte concentration.

La cellule de test de gazage fournie par Honeywell Analytics (numéro de pièce : 2017B0185) mesure 17 cm (0,55 pied) de long et pèse 958 g (2,11 lb).

Le tableau ci-après indique la réponse prévue avec cette cellule de test de gazage :

Type de gaz	LIE du gaz	Concentration appliquée	Réponse calculée avec une cellule de test de gazage de 17 cm	Sortie 4 à 20 mA
Méthane	4,4 % v/v	65 % v/v	2,5 LIE.m	12,0 mA
Éthane	2,4 % v/v	35 % v/v	2,5 LIE.m	12,0 mA
Propane	1,7 % v/v	25 % v/v	2,5 LIE.m	12,0 mA
Butane	1,4 % v/v	20 % v/v	2,5 LIE.m	12,0 mA
Pentane*	1,1 % v/v	16 % v/v	2,5 LIE.m	12,0 mA
Éthylène	2,3 % v/v	34 % v/v	2,5 LIE.m	12,0 mA
Propylène	2,0 % v/v	30 % v/v	2,5 LIE.m	12,0 mA

*N'utilisez pas de pentane avec la cellule de test de gazage. À température normale, ce gaz ne s'évapore pas suffisamment pour obtenir un signal fiable étant donné le trajet court de la cellule de test de gazage.

AVERTISSEMENT

Ces gaz sont inflammables et certains sont toxiques. Veuillez à prendre les précautions nécessaires lors de leur manipulation.

RACCORDEMENT DE LA CELLULE DE TEST DE GAZAGE

1. Raccordez la cellule de test de gazage au récepteur. Assurez-vous que la languette de verrouillage s'enclenche dans la bonne position.

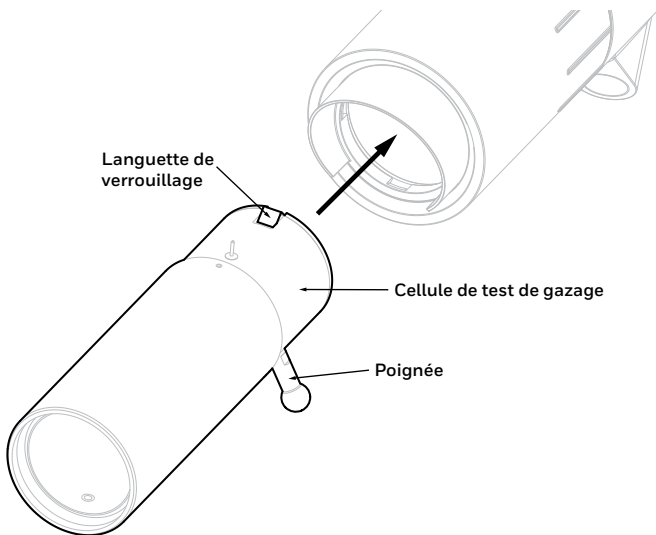

2. Faites pivoter la poignée dans le sens des aiguilles d'une montre pour verrouiller la cellule de test de gazage sur le récepteur.

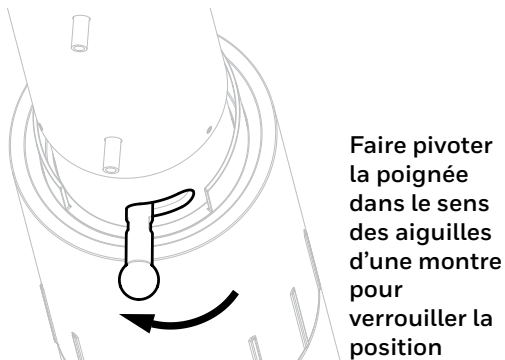
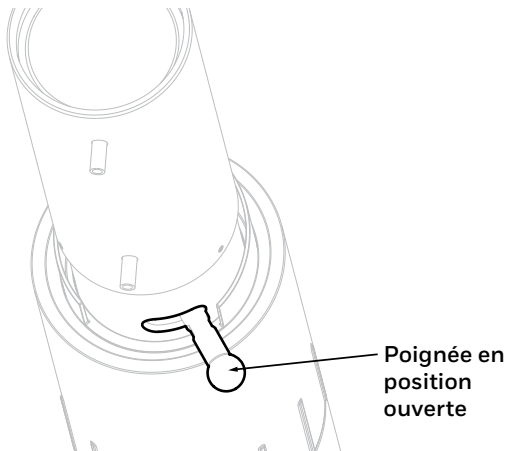

3. Mettez à zéro le récepteur avec la cellule de test de gazage vide.
4. Appliquez le gaz de test sur la cellule de test de gazage. Évitez de mettre la cellule de test sous pression. Attendez que la sortie du récepteur se stabilise.
5. Vérifiez que la mesure en sortie du récepteur correspond à celle indiquée dans le tableau précédent avec une DPE de $\pm 5\%$.
6. Retirez le gaz de test de la cellule de test de gazage.
7. Retirez la cellule de test de gazage.
8. Remettez à zéro le récepteur.

Remarque

L'étalonnage sur site n'est pas pris en charge. Si le résultat n'est pas comme prévu, contactez un centre de services autorisé.

La cellule de test de gazage permet de vérifier l'étalonnage des unités Searchline Excel™ Plus et Searchline Excel™ Edge au moyen d'une concentration de gaz spécifiée par l'utilisateur. Elle constitue une alternative aux filtres de test fonctionnels standard.

MISE EN GARDE

La condition préalable à la vérification de l'étalonnage au moyen de la cellule de test de gazage est l'installation de l'application Honeywell Fixed Platform App sur un appareil portable approprié.

Le gaz de test doit être identique au gaz d'étalonnage utilisé par les unités Searchline Excel Plus ou Searchline Excel Edge et la concentration doit idéalement être comprise entre 2 et 5 LEL.m, sans jamais être inférieure à 1 LEL.m.

Remarque

Pour les unités d'étalonnage universel, n'importe lequel des gaz suivants peut être utilisé : méthane, éthane, propane, butane ou éthylène. Des mélanges de gaz naturel peuvent également être testés.

Remarque

L'étalonnage croisé n'est pas recommandé. Les valeurs typiques de la sensibilité croisée ne sont pas suffisamment précises pour permettre des contrôles d'étalonnage valables à l'aide de la cellule de test de gazage. Les tests de réponse peuvent facilement être réalisés avec les filtres de test fonctionnel.

Pour plus d'informations, reportez-vous au manuel technique.

AVERTISSEMENT

Prenez les précautions de sécurité nécessaires lorsque vous manipulez des gaz à forte concentration.

La cellule de test de gazage fournie par Honeywell Analytics (référence : 2017B0185) mesure 17 cm de long et pèse 958 g (2,11 lb). Le tableau suivant décrit la réponse attendue pour cette cellule.

Le tableau suivant décrit la réponse attendue lors de l'utilisation de cette cellule de test de gazage:

Type de gaz	Seuil d'explosivité (LEL)	Concentration appliquée	Réponse calculée avec Cellule de test de gaz de 17 cm	Sortie 4-20 mA
Méthane	4,4 % v/v	65 % v/v	2,5 LEL.m	12,0 mA
Éthane	2,4 % v/v	35 % v/v	2,5 LEL.m	12,0 mA
Propane	1,7 % v/v	25 % v/v	2,5 LEL.m	12,0 mA
Butane	1,4 % v/v	20 % v/v	2,5 LEL.m	12,0 mA
Pentane*	1,1 % v/v	16 % v/v	2,5 LEL.m	12,0 mA
Éthylène	2,3 % v/v	34 % v/v	2,5 LEL.m	12,0 mA
Propylène	2,0 % v/v	30 % v/v	2,5 LEL.m	12,0 mA

* Le pentane ne peut pas être utilisé avec la cellule de test de gazage. À des températures normales, cette substance ne se vaporise pas suffisamment pour donner un signal exploitable dans le circuit court de la cellule de test de gazage.

AVERTISSEMENT

Ces gaz sont inflammables et certains sont toxiques.
Prenez les précautions nécessaires lors de leur manipulation.

CONNECTER LA CELLULE DE TEST DE GAZAGE

1. Connectez la cellule de test de gazage au récepteur. Assurez-vous que la languette de verrouillage s'enclenche dans la bonne position.

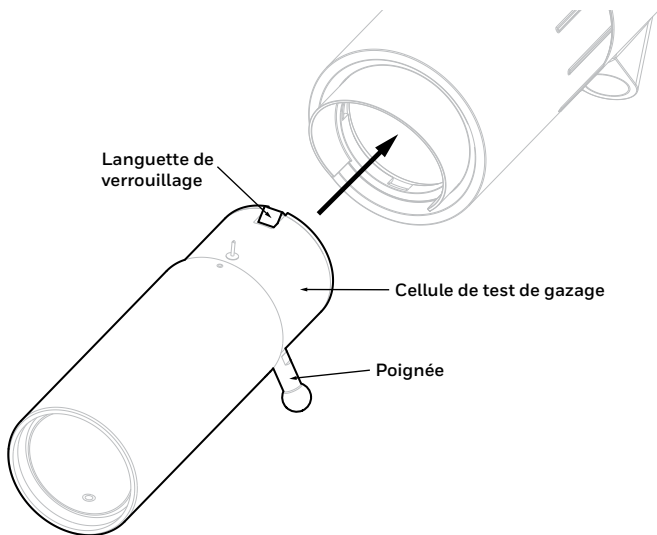

2. Tournez la poignée dans le sens des aiguilles d'une montre pour verrouiller la cellule de test de gazage sur le récepteur.

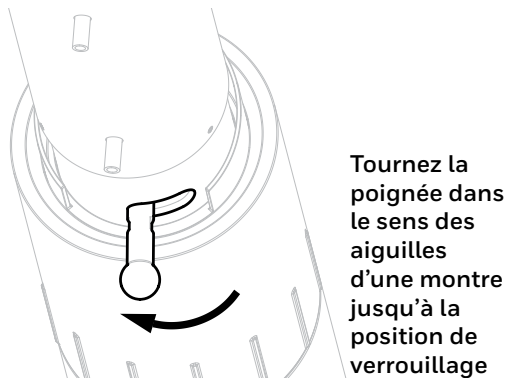
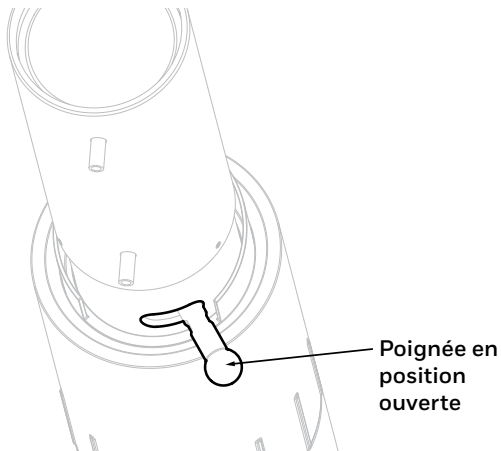

3. Placez le récepteur en position zéro avec la cellule de test de gazage vide.
4. Introduisez le gaz de test dans la cellule de test de gazage. Évitez de pressuriser la cellule de test. Attendez que la sortie du récepteur se stabilise.
5. Vérifiez si la sortie du récepteur est conforme à ce qui est indiqué dans le tableau ci-dessus, $\pm 5\%$ FSD.
6. Retirez le gaz de test de la cellule de test de gazage.
7. Retirez la cellule de test de gazage.
8. Placez à nouveau le récepteur en position zéro.

Remarque

La cellule ne permet pas l'étalonnage sur le terrain. Si le résultat obtenu n'est pas conforme aux attentes, communiquez avec un centre de service autorisé.

Met de gastestcel kan de kalibratie van de Searchline Excel™ Plus en de Searchline Excel™ Edge worden gecontroleerd met een door de gebruiker opgegeven gasconcentratie. Dit is een alternatief voor de standaard functionele testfilters.

OPGELET

Een voorwaarde voor de kalibratiecontrole met de gastestcel is het installeren van de Honeywell Fixed Platform App op een geschikt mobiel apparaat.

Het testgas moet hetzelfde zijn als de gaskalibratie van de Searchline Excel Plus- of Searchline Excel Edge-eenheden. Idealiter is de concentratie tussen 2 en 5 LEL.m, maar zij mag nooit lager zijn dan 1 LEL.m.

Opmerking

Voor universele kalibratie-eenheden kunnen methaan, ethaan, propaan, butaan of ethyleen worden gebruikt. Aardgasmengsels kunnen ook worden getest.

Opmerking

Vergelijkingskalibraties worden niet aanbevolen. Typische waarden voor kruisgevoeligheid zijn niet voldoende nauwkeurig om met de gastestcel geldige kalibratiecontroles uit te voeren. Met de functionele testfilters kunnen eenvoudig responstesten worden uitgevoerd.

Raadpleeg de technische handleiding voor meer informatie.

WAARSCHUWING

Neem bij het hanteren van hoge concentraties gassen de noodzakelijke voorzorgsmaatregelen.

De door Honeywell Analytics geleverde gastestcel (onderdeelnr: 2017B0185) is 17 cm lang en weegt 958 g (2,11 lb).

De volgende tabel geeft een overzicht van de verwachte respons bij gebruik van deze testcel:

Type gas	LEL van het gas	Toegepaste concentratie	Berekende respons met testcel van 17 cm	Uitgang 4 – 20 mA
Methaan	4,4% v/v	65% v/v	2,5 LEL.m	12,0 mA
Ethaan	2,4% v/v	35% v/v	2,5 LEL.m	12,0 mA
Propaan	1,7% v/v	25% v/v	2,5 LEL.m	12,0 mA
Butaan	1,4% v/v	20% v/v	2,5 LEL.m	12,0 mA
Pentaaan*	1,1% v/v	16% v/v	2,5 LEL.m	12,0 mA
Ethyleen	2,3% v/v	34% v/v	2,5 LEL.m	12,0 mA
Propyleen	2,0% v/v	30% v/v	2,5 LEL.m	12,0 mA

*In de gastestcel kan geen pentaan worden gebruikt. Deze stof verdampt bij normale temperaturen niet genoeg om in het korte stuk van de testcel een nuttig signaal te geven.

WAARSCHUWING

Deze gassen zijn ontvlambaar en sommige zijn giftig.
Neem bij het hanteren de juiste voorzorgsmaatregelen.

DE GASTESTCEL AANSLUITEN

1. Sluit de gastestcel aan op de ontvanger. Zorg dat het vergrendelnokje in de juiste positie klikt.

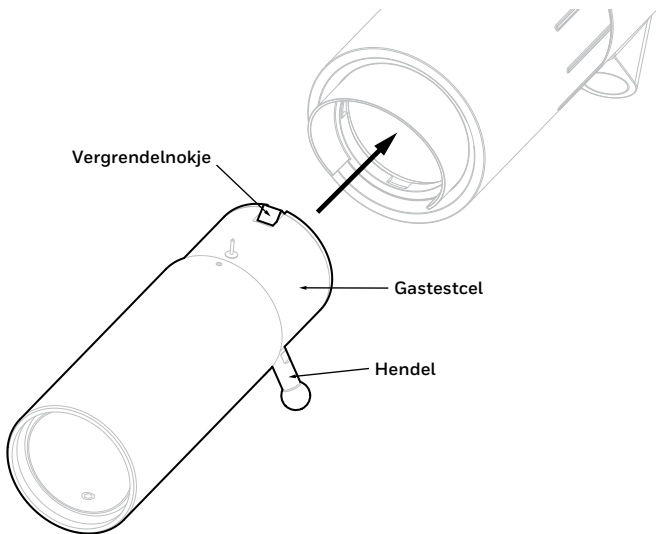

2. Draai de hendel rechtsom om de testcel op de ontvanger te vergrendelen.

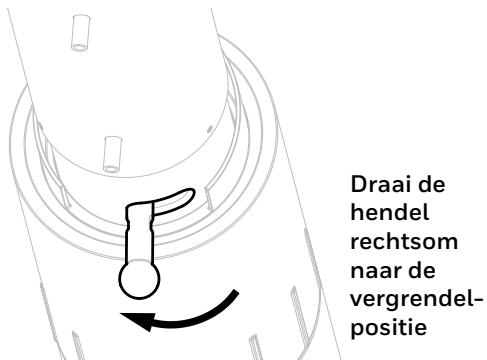
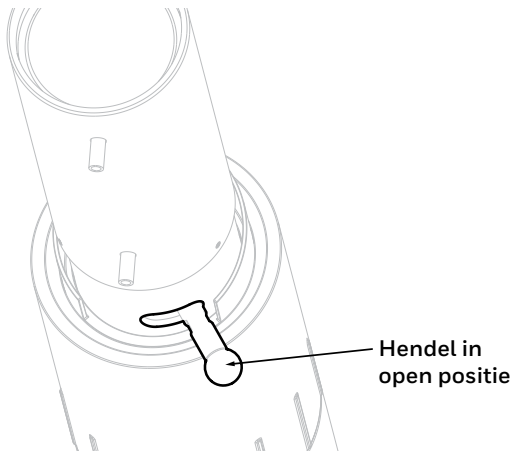

3. Zet de ontvanger met de lege testcel op nul.
4. Vul de testcel met het testgas. Voorkom dat de testcel onder druk komt. Wacht tot de uitvoer van de ontvanger is gestabiliseerd.
5. Controleer of de uitvoer van de ontvanger overeenkomt met de waarden in de bovenstaande tabel, $\pm 5\%$ FSD.
6. Verwijder het testgas uit de testcel.
7. Verwijder de testcel.
8. Zet de ontvanger weer op nul.

Opmerking

Kalibratie op locatie wordt niet ondersteund. Neem contact op met een geautoriseerd servicentrum als de resultaten niet aan de verwachting voldoen.

La cella di test di gassificazione consente di controllare la calibrazione di Searchline Excel™ Plus e Searchline Excel™ Edge utilizzando una concentrazione di gas specificata dall'utente, in alternativa ai filtri di test funzionali standard.

ATTENZIONE

Prerequisito per il controllo della calibrazione utilizzando la cella di test di gassificazione è l'installazione dell'app Honeywell Fixed Platform su un dispositivo portatile adatto.

Il gas di test deve essere lo stesso della calibrazione del gas delle unità Searchline Excel Plus o Searchline Excel Edge e idealmente la concentrazione deve essere compresa tra 2 e 5 LEL.m, mai al di sotto di 1 LEL.m.

Nota

Per le unità di calibrazione universale è possibile utilizzare metano, etano, propano, butano, etilene. È inoltre possibile testare miscele di gas naturali.

Nota

La calibrazione incrociata non è consigliata. I valori tipici per la sensibilità incrociata non sono sufficientemente precisi da consentire controlli di calibrazione validi utilizzando la cella di test di gassificazione. I test di risposta possono essere facilmente eseguiti con i filtri di test funzionali.

Per ulteriori informazioni, fare riferimento al Manuale tecnico.

AVVERTENZA

Prendere le precauzioni necessarie per garantire la sicurezza quando si tratta di gas ad alta concentrazione.

La cella di test di gassificazione fornita da Honeywell Analytics (Parte N.: 2017B0185) è lunga 17 cm e pesa 958 g (2,11 lb).

Nella tabella seguente viene delineata la risposta prevista quando si utilizza questa cella di test di gassificazione:

Tipo di gas	LEL del gas	Concentrazione applicata	Risposta calcolata con Cella di test di gas da 17 cm	Uscita 4-20 mA
Metano	4,4 % v/v	65% v/v	2,5 LEL.m	12,0 mA
Etano	2,4% v/v	35% v/v	2,5 LEL.m	12,0 mA
Propano	1,7% v/v	25% v/v	2,5 LEL.m	12,0 mA
Butano	1,4% v/v	20% v/v	2,5 LEL.m	12,0 mA
Pentano*	1,1% v/v	16% v/v	2,5 LEL.m	12,0 mA
Etilene	2,3% v/v	34% v/v	2,5 LEL.m	12,0 mA
Propilene	2,0% v/v	30% v/v	2,5 LEL.m	12,0 mA

*Il pentano non può essere utilizzato con la cella di test di gassificazione. A temperature normali, questa sostanza non vaporizza a sufficienza per dare un segnale utile nel breve percorso della cella di test di gassificazione.

AVVERTENZA

Questi gas sono infiammabili e alcuni sono tossici.
Prendere le precauzioni appropriate durante la manipolazione.

COLLEGARE LA CELLA DI TEST DI GASSIFICAZIONE

1. Collegare la cella di test di gassificazione al ricevitore.
Assicurarsi che la scheda di bloccaggio sia posizionata a destra.

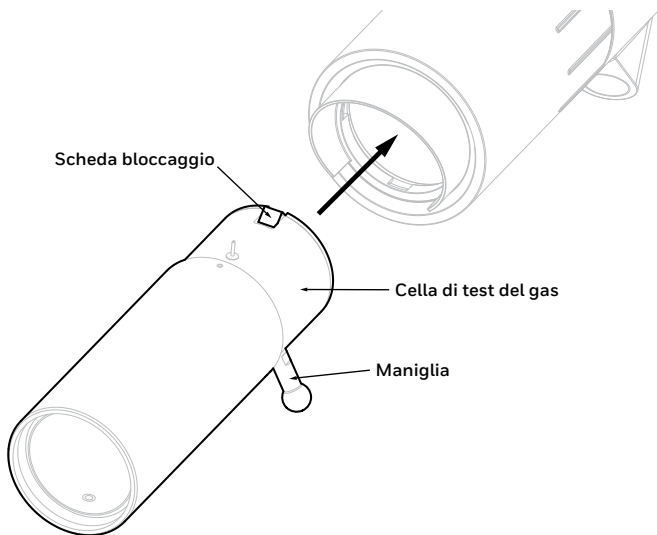

2. Ruotare la maniglia in senso orario per bloccare la cella di test di gassificazione sul ricevitore.

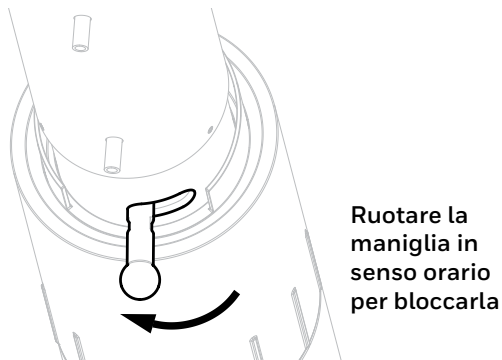
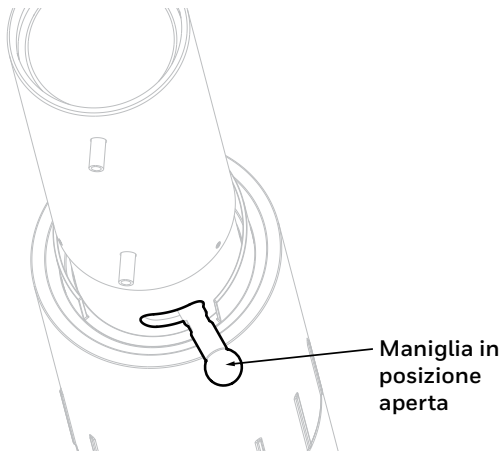

3. Azzerare il ricevitore con la cella di test di gassificazione vuota.
4. Applicare il gas di test alla cella di test di gassificazione. Evitare di pressurizzare la cella di test. Attendere che l'uscita del ricevitore si stabilizzi.
5. Verificare se l'uscita del ricevitore è come indicato nella tabella precedente, $\pm 5\%$ FSD.
6. Rimuovere il gas di test dalla cella di test di gassificazione.
7. Rimuovere la cella di test di gassificazione.
8. Azzerare di nuovo il ricevitore.

Nota

Calibrazione del campo non supportata. Se il risultato non è come previsto, contattare un centro di assistenza autorizzato.

La celda de prueba de gas permite comprobar la calibración de Searchline Excel™ Plus y Searchline Excel™ Edge utilizando una concentración de gas especificada por el usuario, como alternativa a los filtros de prueba funcionales estándar.

PRECAUCIÓN

Como requisito previo para comprobar la calibración con la celda de prueba de gas debe haberse instalado la aplicación Honeywell Fixed Platform en un dispositivo de mano adecuado.

El gas de prueba debe ser el mismo que el gas de calibración de las unidades Searchline Excel Plus o Searchline Excel Edge, e idealmente la concentración debe estar entre 2 y 5 LEL.m y nunca por debajo de 1 LEL.m.

Nota

Para las unidades de calibración universal puede utilizarse metano, etano, propano, butano o etileno. También puede probarse con mezclas de gas natural.

Nota

No se recomienda la calibración cruzada. Los valores de sensibilidad cruzados típicos no son lo suficientemente precisos como para permitir comprobaciones de calibración válidas utilizando la celda de prueba de gas. Las pruebas de respuesta se pueden realizar fácilmente con los filtros de prueba funcionales.

Consulte el manual técnico para obtener más información.

ADVERTENCIA

Tome las precauciones necesarias para garantizar la seguridad al tratar con gases de alta concentración.

La celda de prueba de gas suministrada por Honeywell Analytics (N.º de pieza: 2017B0185) mide 17 cm (0,55 pies) de largo y pesa 958 g (2,11 lb).

En la tabla siguiente se describe la respuesta esperada al utilizar esta celda de prueba de gas:

Tipo de gas	LEL del gas	Concentración aplicada	Calculada respuesta con celda de prueba de gas de 17 cm	Salida 4-20 mA
Metano	4,4 % v/v	65 % v/v	2,5 LEL.m	12,0 mA
Etano	2,4 % v/v	35 % v/v	2,5 LEL.m	12,0 mA
Propano	1,7 % v/v	25 % v/v	2,5 LEL.m	12,0 mA
Butano	1,4 % v/v	20 % v/v	2,5 LEL.m	12,0 mA
Pentano*	1,1 % v/v	16 % v/v	2,5 LEL.m	12,0 mA
Etileno	2,3 % v/v	34 % v/v	2,5 LEL.m	12,0 mA
Propileno	2,0 % v/v	30 % v/v	2,5 LEL.m	12,0 mA

*El pentano no se puede utilizar con la celda de prueba de gas. A temperaturas normales, esta sustancia no se vaporiza lo suficiente como para dar una señal útil en el corto recorrido de la celda de prueba de gas.

ADVERTENCIA

Estos gases son inflamables y algunos son tóxicos.
Tome las precauciones de manipulación apropiadas.

CONECTAR LA CELDA DE PRUEBA DE GAS

1. Conecte la celda de prueba de gas al receptor. Asegúrese de que el pasador de bloqueo haga clic en la posición correcta.

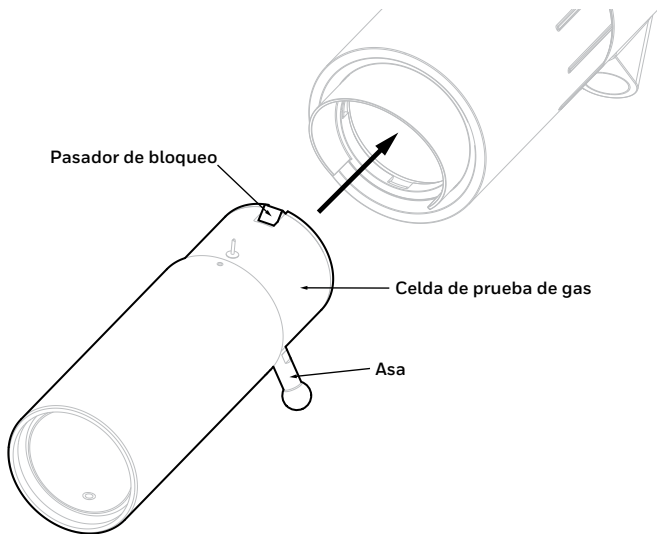

2. Gire el asa en sentido horario para bloquear la celda de prueba de gas en el receptor.

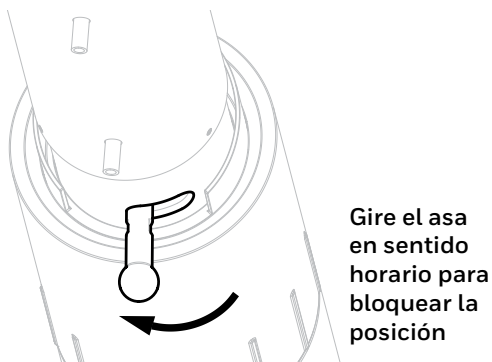
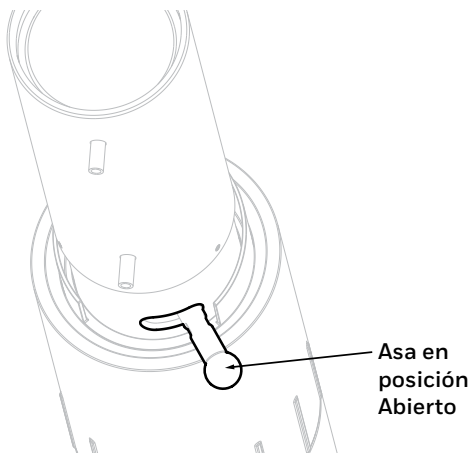

3. Ponga a cero el receptor con la celda de prueba de gas vacía.
4. Aplique el gas de prueba a la celda. Evite presurizar la celda de prueba. Espere a que la salida del receptor se estabilice.
5. Compruebe si la salida del receptor es como se indica en la tabla anterior, $\pm 5\%$ FSD.
6. Retire el gas de prueba de la celda.
7. Retire la celda de prueba de gas.
8. Vuelva a poner a cero el receptor.

Nota

No es posible la calibración en campo. Si el resultado no es el esperado, póngase en contacto con un centro de servicio autorizado.

PT PORTUGUÊS

A célula de teste de gaseificação permite verificar a calibração do Searchline Excel™ Plus e do Searchline Excel™ Edge utilizando uma concentração de gás especificada pelo utilizador e constitui uma alternativa aos filtros de teste funcional padrão.

PRECAUÇÃO

O pré-requisito para a verificação da calibração utilizando a célula de teste de gaseificação é a instalação da aplicação Honeywell Fixed Platform num dispositivo portátil adequado.

O gás de teste tem de ser o mesmo gás que foi utilizado na calibração das unidades Searchline Excel Plus ou Searchline Excel Edge e a concentração deve estar idealmente entre 2 e 5 LEL.m, mas nunca abaixo de 1 LEL.m.

Nota

Com as unidades de calibração universais, é possível utilizar metano, etano, propano, butano ou etileno. Também é possível testar misturas de gás natural.

Nota

A calibração cruzada não é recomendada. Os valores típicos de sensibilidade cruzada não são suficientemente precisos para permitir verificações de calibração válidas utilizando a célula de teste de gaseificação. Os testes de resposta podem ser facilmente realizados com os filtros de teste funcional.

Consulte o Manual técnico para obter mais informações.

AVISO

Tome as precauções necessárias para garantir a segurança quando lidar com gases em concentração elevada.

A célula de teste de gaseificação fornecida pela Honeywell Analytics (Referência: 2017B0185) tem 17 cm (0,55 pés) de comprimento e pesa 958 g (2,11 lb).

A tabela seguinte descreve a resposta esperada ao utilizar esta célula de teste de gaseificação:

Tipo de gás	LEL do gás	Concentração aplicada	Resposta calculada com a célula de teste de gás de 17 cm	Saída de 4-20 mA
Metano	4,4% v/v	65% v/v	2,5 LEL.m	12,0 mA
Etano	2,4% v/v	35% v/v	2,5 LEL.m	12,0 mA
Propano	1,7% v/v	25% v/v	2,5 LEL.m	12,0 mA
Butano	1,4% v/v	20% v/v	2,5 LEL.m	12,0 mA
Pentano*	1,1% v/v	16% v/v	2,5 LEL.m	12,0 mA
Etileno	2,3% v/v	34% v/v	2,5 LEL.m	12,0 mA
Propileno	2,0% v/v	30% v/v	2,5 LEL.m	12,0 mA

*O pentano não pode ser utilizado com a célula de teste de gaseificação. Em temperaturas normais, esta substância não vaporiza o suficiente para produzir um sinal útil no curto percurso da célula de teste de gaseificação.

AVISO

Estes gases são inflamáveis e alguns são tóxicos.
Tome as devidas precauções quando os manusear.

LIGAR A CÉLULA DE TESTE DE GASEIFICAÇÃO

1. Ligue a célula de teste de gaseificação ao recetor. Certifique-se de que a patilha de bloqueio encaixa na posição correta.

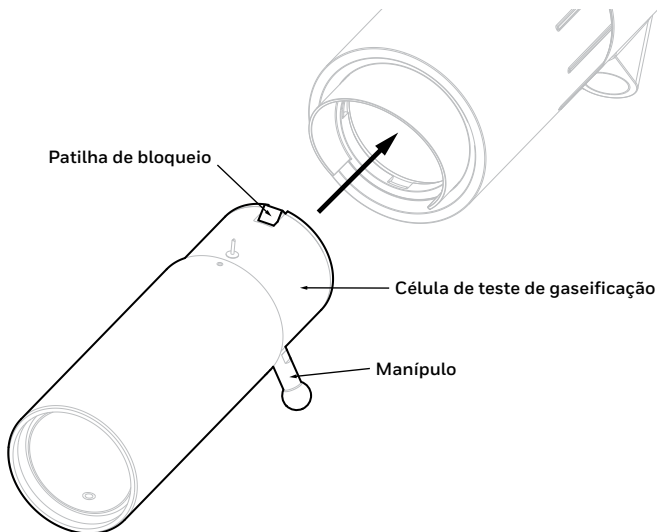

2. Rode o manípulo no sentido horário para bloquear a célula de teste de gaseificação no recetor.

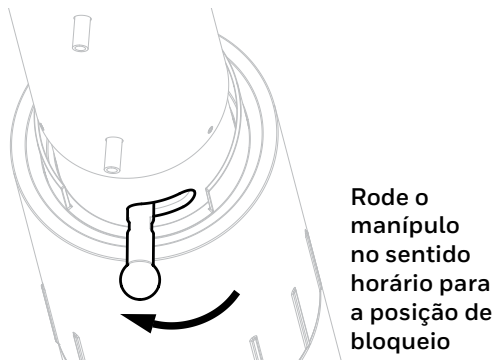
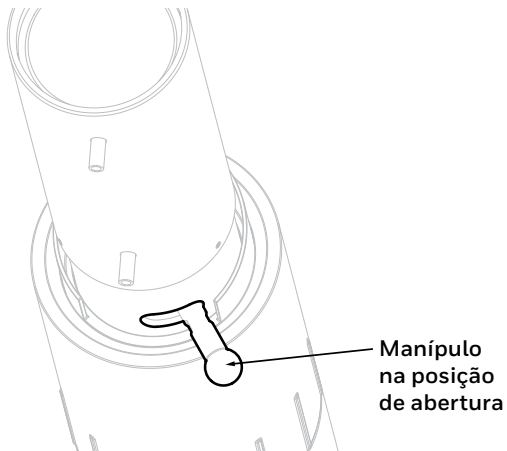

3. Coloque o recetor a zero com a célula de teste de gaseificação vazia.
4. Aplique o gás de teste na célula de teste de gaseificação. Evite pressurizar a célula de teste. Aguarde até a saída do recetor estabilizar.
5. Verifique se a saída do recetor é a indicada na tabela acima, $\pm 5\%$ FSD.
6. Retire o gás de teste da célula de teste de gaseificação.
7. Retire a célula de teste de gaseificação.
8. Volte a colocar o recetor a zero.

Nota

A calibração no terreno não é suportada. Se o resultado não for o esperado, contacte um centro de assistência autorizado.

Ячейка для испытания газом используется для проверки калибровки Searchline Excel™ Plus и Searchline Excel™ Edge с применением заданной пользователем концентрации газа (в качестве альтернативы функциональным испытательным фильтрам).

ОСТОРОЖНО!

Для проверки калибровки с использованием ячейки для испытания газом необходимо установить приложение Honeywell Fixed Platform на подходящее мобильное устройство.

При испытании должен использоваться тот же газ, что и при калибровке устройств Searchline Excel Plus или Searchline Excel Edge. Концентрация в идеале должна составлять от 2 до 5 НПВ·м и не должна опускаться ниже 1 НПВ·м.

Примечание

Для универсальных калибровочных устройств можно использовать метан, этан, пропан, бутан или этилен. Также можно испытывать смеси природного газа.

Примечание

Проводить перекрестную калибровку не рекомендуется. Типичные значения для перекрестной чувствительности недостаточно точны, чтобы можно было проводить достоверные проверки калибровки с использованием ячейки для испытания газом. Динамические тесты можно легко выполнять с использованием функциональных испытательных фильтров.

Дополнительную информацию см. в техническом руководстве.

ВНИМАНИЕ

Примите необходимые меры предосторожности, чтобы обеспечить безопасность при работе с газами высокой концентрации.

Длина ячейки для испытания газом, поставляемой компанией Honeywell Analytics (№ по каталогу: 2017B0185), составляет 17 см. Масса – 958 г (2,11 лб).

В следующей таблице приведены ожидаемые результаты использования этой ячейки для испытания газом.

Тип газа	НПВ газа	Используемая концентрация	Расчетный результат для ячейки 17 см	Выход 4–20 мА
Метан	4,4 % (ОД)	65 % (ОД)	2,5 НПВ·м	12,0 мА
Этан	2,4 % (ОД)	35 % (ОД)	2,5 НПВ·м	12,0 мА
Пропан	1,7 % (ОД)	25 % (ОД)	2,5 НПВ·м	12,0 мА
Бутан	1,4 % (ОД)	20 % (ОД)	2,5 НПВ·м	12,0 мА
Пентан*	1,1 % (ОД)	16 % (ОД)	2,5 НПВ·м	12,0 мА
Этилен	2,3 % (ОД)	34 % (ОД)	2,5 НПВ·м	12,0 мА
Пропилен	2,0 % (ОД)	30 % (ОД)	2,5 НПВ·м	12,0 мА

* Пентан нельзя использовать с ячейкой для испытания газом. При нормальной температуре это вещество не испаряется в достаточной степени, чтобы обеспечить полезный сигнал в относительно короткой ячейке.

ВНИМАНИЕ

Эти газы горючие, а некоторые из них — токсичны.
При работе соблюдайте соответствующие меры
предосторожности.

ПОДКЛЮЧЕНИЕ ЯЧЕЙКИ ДЛЯ ИСПЫТАНИЯ ГАЗОМ

1. Подсоедините ячейку для испытания газом к приемнику.
Убедитесь, что фиксатор защелкнулся в правильном
положении.

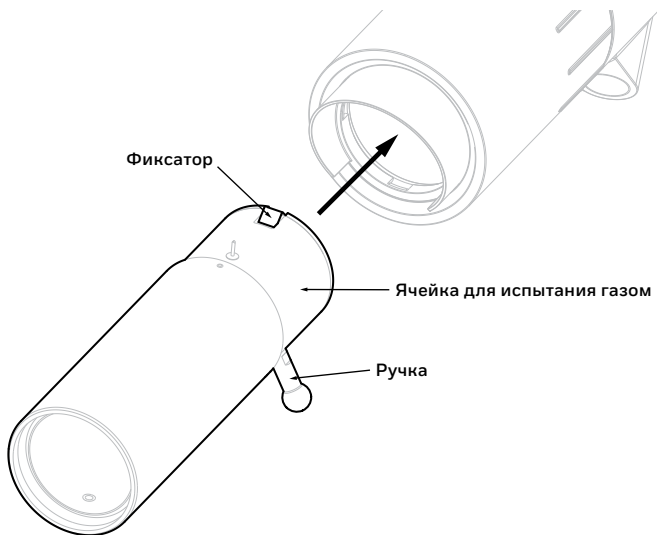

2. Поверните ручку по часовой стрелке, чтобы зафиксировать. для фиксации ячейку для испытания газом на приемнике.

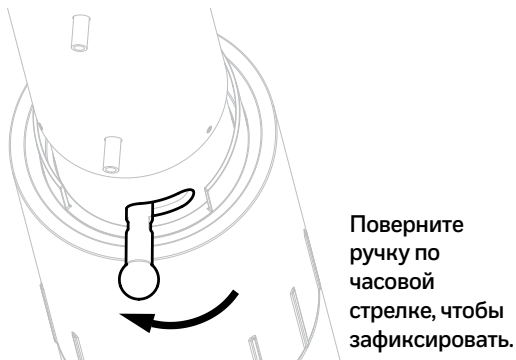

3. Обнулите приемник с пустой ячейкой для испытания газом.
4. Подайте тестовый газ в ячейку. Постарайтесь не повышать давление в ячейке. Подождите, пока сигнал на выходе приемника не стабилизируется.
5. Убедитесь, что выходной сигнал приемника соответствует указанным в таблице выше значениям с погрешностью $\pm 5\%$ от полной шкалы.
6. Удалите тестовый газ из ячейки.
7. Снимите ячейку для испытания газом.
8. Повторно обнулите приемник.

Примечание

Калибровка в полевых условиях не поддерживается. Если результат не соответствует ожидаемому, обратитесь в авторизованный сервисный центр.

作为标准功能测试过滤器的替代方案，充气测试单元允许使用用户指定的气体浓度来检查 Searchline Excel™ Plus 与 Searchline Excel™ Edge 的校准功能。

注意

使用充气测试单元进行校准检查前，必须将霍尼韦尔固定平台应用程序安装到合适的手持设备上。

测试气体必须与 Searchline Excel Plus 或 Searchline Excel Edge 装置的气体校准相同，理想情况下，浓度应在 2 到 5 LEL.m 之间，绝不能低于 1 LEL.m。

注

对于通用校准单元，可以在甲烷、乙烷、丙烷、丁烷、乙烯中任选一种气体进行测试。也可以使用天然气混合物进行测试。

注

不建议进行交叉校准。交叉敏感性的典型值不够精确，无法使用充气测试单元进行有效的校准检查。使用功能测试过滤器可以轻松执行响应测试。

有关更多信息，请参阅技术手册。

警告

在处理高浓度气体时，采取必要的预防措施，以确保安全。

Honeywell Analytics 提供的充气测试单元 (部件号: 2017B0185) 长 17 cm (0.55 ft), 重 958 g (2.11 lb)。

下表概述了使用该充气测试单元时的预期响应:

气体类型	气体 LEL	应用浓度	计算得出的 响应时间 (采用 17 cm 充气测试单元)	4-20 mA 输出
甲烷	4.4 % v/v	65 %ov/v	2.5 LEL.m	12.0 mA
乙烷	2.4 % v/v	35 %ov/v	2.5 LEL.m	12.0 mA
丙烷	1.7 % v/v	25 %ov/v	2.5 LEL.m	12.0 mA
丁烷	1.4 % v/v	20 %ov/v	2.5 LEL.m	12.0 mA
戊烷*	1.1 % v/v	16 %ov/v	2.5 LEL.m	12.0 mA
乙烯	2.3 % v/v	34 % v/v	2.5 LEL.m	12.0 mA
丙烯	2.0 % v/v	30 % v/v	2.5 LEL.m	12.0 mA

*戊烷不能用于充气测试单元。在正常温度下, 该物质的蒸发率不足以在充气测试单元的短路径中发出有用信号。

警告

这些气体易燃,有些气体有毒。
操作时采取适当的预防措施。

连接充气测试单元

1. 将充气测试单元连接到接收器。确保锁梢卡入正确位置。

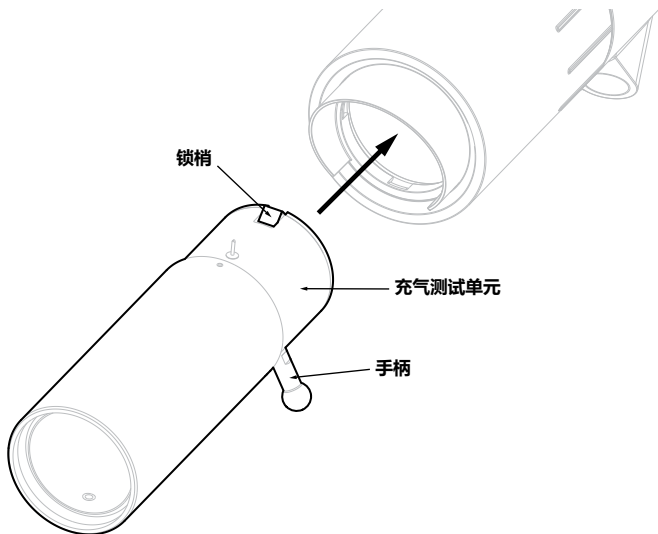

2. 顺时针旋转手柄, 将充气测试单元锁定在接收器上。

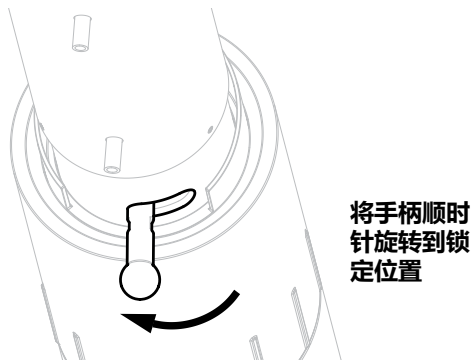
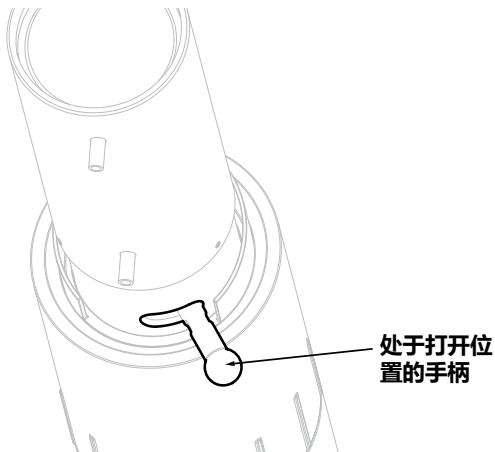

3. 用空的充气测试单元将接收器调零。
4. 将测试气体充入充气测试单元中。避免对测试单元加压。等待接收器输出稳定。
5. 检查接收器输出是否如上表所示, $\pm 5\%$ FSD。
6. 去除充气测试单元中的测试气体。
7. 移除充气测试单元。
8. 将接收器重新调零。

注

不支持现场校准。如果结果与预期不符, 请联系授权服务中心。

NOTES

Find out more

www.sps.honeywell.com

Contact Honeywell Analytics:

Europe, Middle East, Africa

Life Safety Distribution GmbH

Tel: 00800 333 222 44 (Freephone no.)

Tel: +41 (0)44 943 4380 (Alternative no.)

Middle East Tel: +971 4 450 5800 (Fixed Gas Detection)

Middle East Tel: +971 4 450 5852 (Portable Gas Detection)

gasdetection@honeywell.com

Americas

Honeywell Analytics Distribution Inc.

Tel: +1 847 955 8200

Toll free: +1 800 538 0363

detectgas@honeywell.com

Asia Pacific

Honeywell Analytics Asia Pacific

Tel: +82 (0) 2 6909 0300

India Tel: +91 124 4752700

China Tel: +86 10 5885 8788-3000

analytics.ap@honeywell.com

Technical Services

EMEA: HAexpert@honeywell.com

US: ha.us.service@honeywell.com

AP: ha.ap.service@honeywell.com

www.sps.honeywell.com

Honeywell

Please Note:

While every effort has been made to ensure accuracy in this publication, no responsibility can be accepted for errors or omissions. Data may change, as well as legislation and you are strongly advised to obtain copies of the most recently issued regulations, standards and guidelines. This publication is not intended to form the basis of a contract.

2017M1255 Issue 1

ECO A05520 07-21

©2021 Honeywell Analytics